

**Herzlich willkommen zur Ausbildung zum
geprüften Kundendienstberater**

Modul 2

Mehrwertsteuer / Leasing

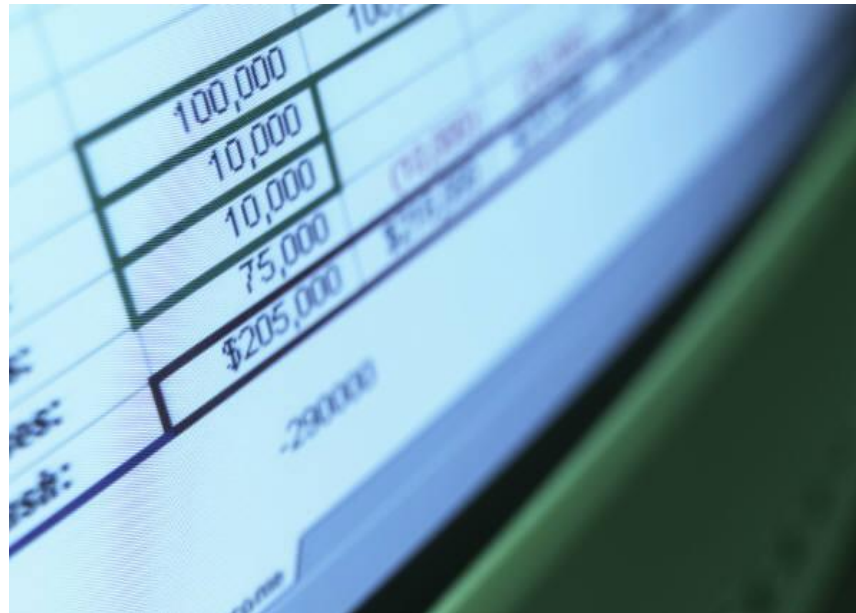

A close-up photograph of a computer screen displaying a spreadsheet. The spreadsheet contains several numerical values in a grid format. The visible values include 100,000, 10,000, 10,000, 75,000, and \$205,000. There is also a value of -200,000 visible below the main grid. The image is slightly blurred, focusing on the central part of the spreadsheet.

100,000	
10,000	
10,000	
75,000	
\$205,000	
	-200,000

Lernziele

Die Absolventen

- + kennen und berechnen die MWSt-Sätze im Autogewerbe
- + Erstellen Offerten (unter Berücksichtigung von Rabatt, Skonto und MWSt)
- + Kennen die Provisionierung
- + Kennen die Finanzierungsmöglichkeiten und berechnen Leasingraten (und Fahrzeugbetriebskosten)

Das System der MWSt

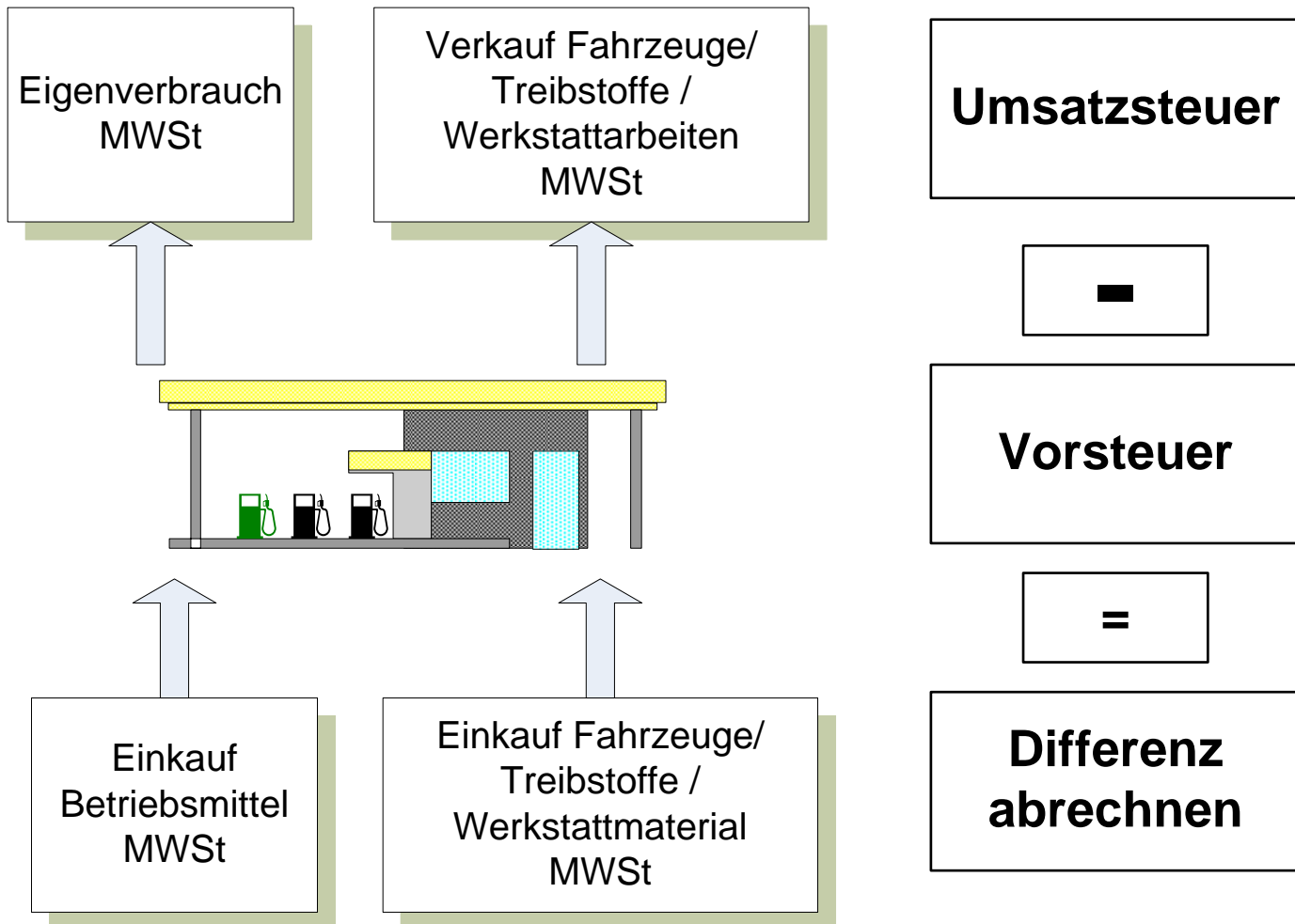

Modul 2: Rechnungswesen

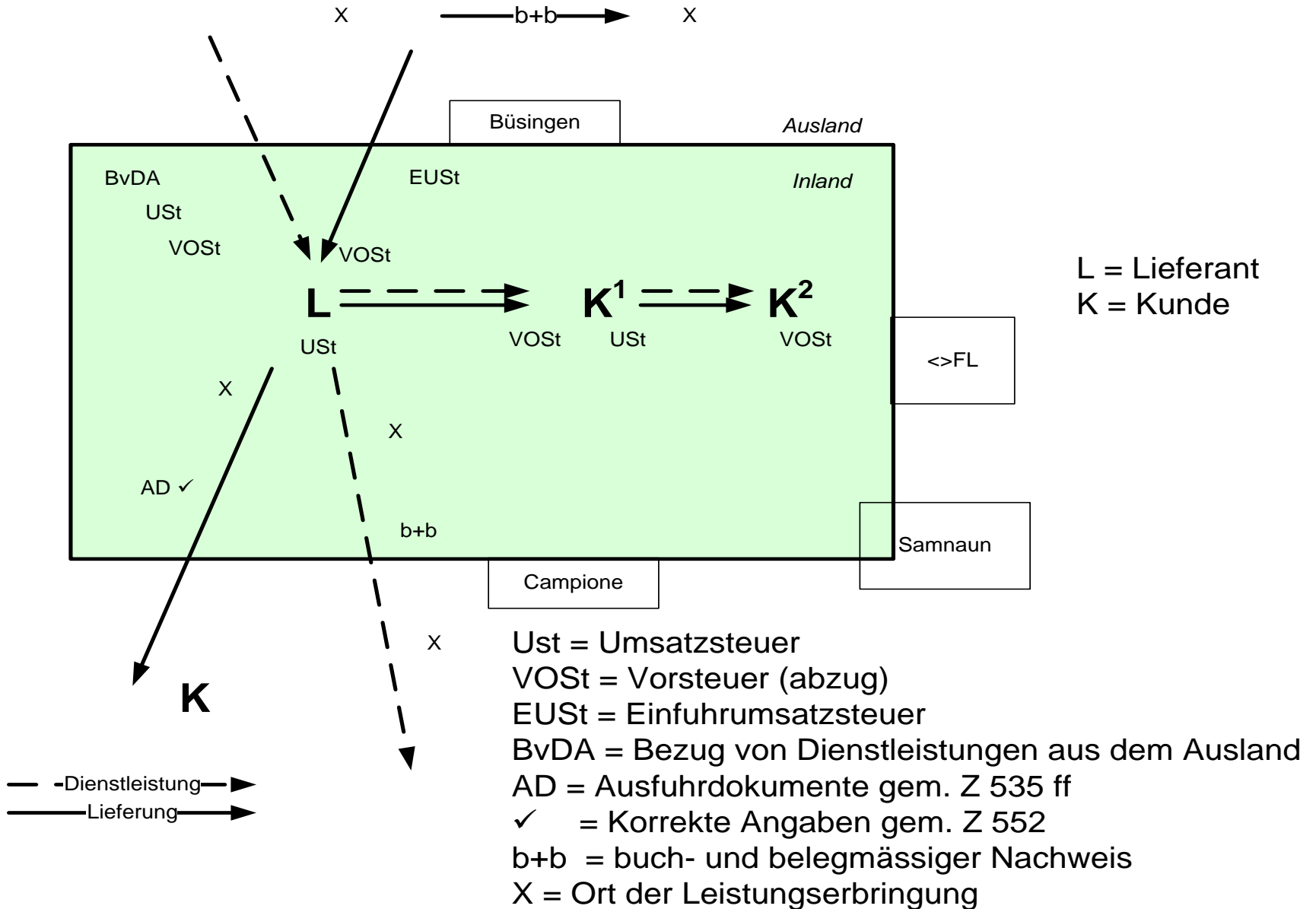



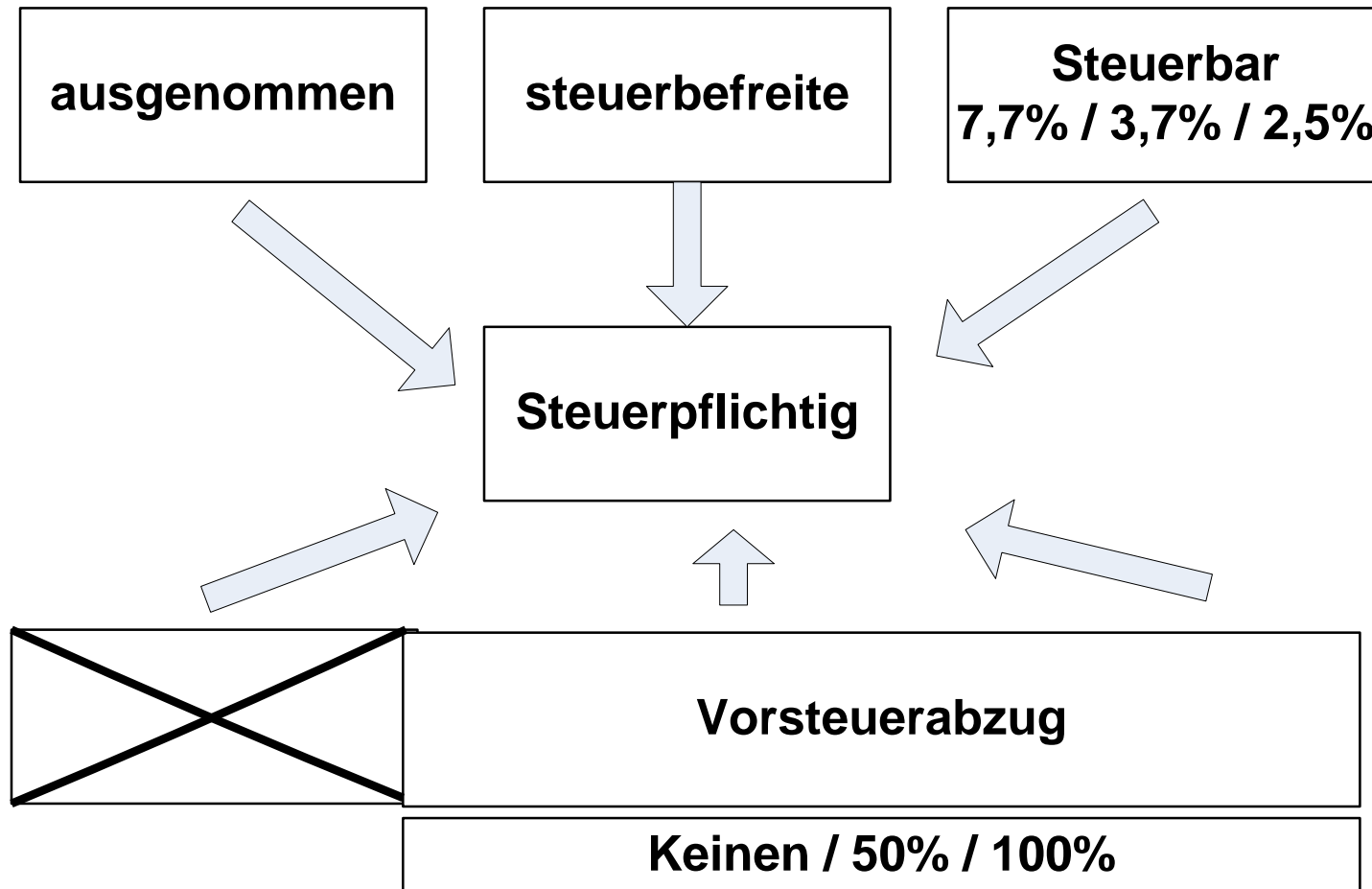

Die Abrechnung



Die Steuerpflicht

Jahresumsatz für...

-  Im Inland ausgeführte Lieferungen
-  Im Inland erbrachte steuerbare Dienstleistungen
-  Exporte von Gegenständen
-  Dienstleistungen ins Ausland
-  Zuzüglich Wert des Eigenverbrauches und überwälzte Steuern

MWSt Abrechnung

Umsatz

Entgelte, vereinbart, vereinnahmt

Eigenverbrauch

- Abzüge

Export

Ausgenommene Umsätze

Fiktiver Vorsteuerabzug

= Steuerbarer Gesamtumsatz

Steuerberechnung nach Steuersätzen

- Anrechenbare Vorsteuern

= Abrechnung an Steuerverwaltung

Die Umsätze im Autogewerbe

steuerbar
7,7%

Verkauf Auto Inland
Werkstattarbeiten Inland
Ablieferungspauschale
Zubehör
Benzin
Porto Fracht, Verpackung

mit
Vorsteuerabzug

steuerbefreit
0%

Verkauf Auto ins Ausland
Werkstattarbeiten im
Ausland

mit
Vorsteuerabzug

ausgenommen
0%

Vignetten
Prüfungsgebühren
Zollgebühren
Vermietung Wohnung

kein
Vorsteuerabzug

Die Musterrechnung...

Verkauf von Fahrzeugen

Hans Muster
Garage Linden
Lindenstrasse 1
8000 Zürich

MWSt-Nr. 100 100

Zürich, 12. Januar 2003

Fritz Müller AG
Eisenhandlung
Bahnhofstrasse 1
8000 Zürich

RECHNUNG

Unsere Lieferung vom 10. Januar 2003

1 PW neu Marke ZZ, Typ ZZ 10000, Stamm-Nr. 1001	60'000.00
Ablieferungspauschale	400.00
+ Abnahmegebühr *	50.00
Gesamtbetrag netto	<u>60'450.00</u>
+ 7,6% MWSt	4'594.20
Rechnungstotal	<u>65'044.20</u>



Werkstattarbeiten

Der Ort der Leistungserbringung ist entscheidend



Modul 2: Rechnungswesen

Lieferung von Gegenständen an nicht steuerpflichtige Abnehmer zwecks Ausfuhr

Reparaturen	Inlandlieferung 7,7%
Lieferungen Neuwagen	Inlandlieferung 7,7%
Lieferungen von Occasionsfahrzeugen	Inlandlieferung 7,7% Fiktiver Vorsteuerabzug In 48h steuerbefreite Exportlieferung

Die MWSt- Sätze

Steuerbefreite Umsätze (Export)	0%
Von der Steuer ausgenommene Umsätze	0%
Waren des täglichen Gebrauches	2,5%
Beherbergungsleistungen	3,7%
Normalsatz	7,7%

Die Mehrwertsteuersätze...

7,7%

**Verkauf von Autos im Inland
Werkstattarbeiten im Inland
Ablieferungspauschale
Zubehör
Benzin
Porto/Fracht/Verpackung

Restaurant / Bistro

Kaffeeautomat mit Tisch
und Stuhl

Alkoholische Getränke**

3,7%

Übernachtung / Frühstück

2,5%

**Kaffeeautomat ohne Tisch
und Stuhl

Lebensmittel / Getränke
(alkoholfreie)

Bücher
Zeitschriften
Blumen**

Anforderungen an Belege für den Vorsteuerabzug...

- + Namen und Adresse des Steuerpflichtigen
- + Nummer der MWSt Verwaltung
- + Name und Adresse des Empfängers unter welchem er im Geschäftsverkehr auftritt
- + Datum der Rechnung und
- + Datum/Zeitraum der Lieferung
- + Art, Gegenstand und Umfang der Lieferung
- + Das Entgelt für die Lieferung
- + Den Steuersatz und den Steuerbetrag

Der Musterbeleg...

Hans Muster
Garage Linden
Lindenstrasse 1
8000 Zürich

MWSt-Nr. 100 100

Zürich, 12. Januar 2001

Fritz Müller AG
Eisenhandlung
Bahnhofstrasse 1
8000 Zürich

MWSt-Nr. 200 200

RECHNUNG

Unsere Lieferung vom 10. Januar 2001

	<u>Fr.</u>
1 PW neu Marke ZZ, Typ ZZ 10000, Stamm-Nr. 1001	20'000.00
./. Rabatt 5%	1'000.00
+ Abnahmegebühr *	50.00
Gesamtbetrag netto	19'050.00
+ 7,6% MWSt	1'447.80
	20'497.80

./. Eintausch

1 PW Marke AA, Typ AA 10000, Stamm-Nr. 2002	10'000.00
+ 7,6% MWSt	760.00
(Kilometer-Stand 34'576 km) <i>fakultativ</i>	10'760.00

Aufpreis

9'737.80

Vorgehen bei Fehlern...

- ✚ Eine erstellte und bezahlte Rechnung darf nachträglich nicht geändert werden!!
- ✚ Korrektur durch Nachbelastung und Gutschrift
- ✚ Nicht zulässig Stornierung und Neuerstellung ohne Zahlungsfluss!!
- ✚ Allenfalls Korrektur mit Formular Nr. 1310...
- ✚ Es können Verzugszinsen gefordert werden 5%!!!

Der fiktive Vorsteuerabzug...

- ✚ Die Margenbesteuerung kann ab 1.1.2010 nicht mehr angewendet werden
- ✚ Statt dessen wird der fiktive Vorsteuerabzug beim Einkauf von gebrauchten Gegenständen von Nicht-Steuerpflichtigen eingeführt.
- ✚ Verkauf der gebrauchten Gegenstände im Inland unterliegt der Umsatzsteuer (zur Zeit. 7,7%).
Rechnung mit MWSt-Ausweis.

Voraussetzungen für fiktiven Vorsteuerabzug...

- ✚ Für den Wiederverkauf bezogen...
- ✚ Kontrollblätter für die Fahrzeugeinkäufe und –verkäufe sind weiterhin notwendig
- ✚ Kein MWSt-Hinweis auf Einkaufsbelegen...
- ✚ Nicht länger als 6 Monate auf Händler immatrikuliert
- ✚ Für die Lieferung (Verkauf, Vermietung, Verleasen) im Inland bestimmt

Belege für den fiktiven Vorsteuerabzug

Ankaufsbeleg

Name Adresse des Verkäufers

Name Adresse des Käufers

Kaufdatum

Genau Bezeichnung der Gegenstände

Ankaufspreis

Kein MWSt-Hinweis!!!

Verkaufsbeleg

Name Adresse des Verkäufers

Name Adresse des Käufers

Verkaufsdatum

Genau Bezeichnung der Gegenstände

Verkaufspreis

MWSt-Hinweis!!!

Der Vorsteuerabzug

- ✚ Welche Steuern dürfen abgezogen werden?
- ✚ Für welche Leistungen darf die Vorsteuer abgezogen werden?
- ✚ Wann ist der Vorsteuerabzug ausgeschlossen?

Die Behandlung von Betriebsfahrzeugen...

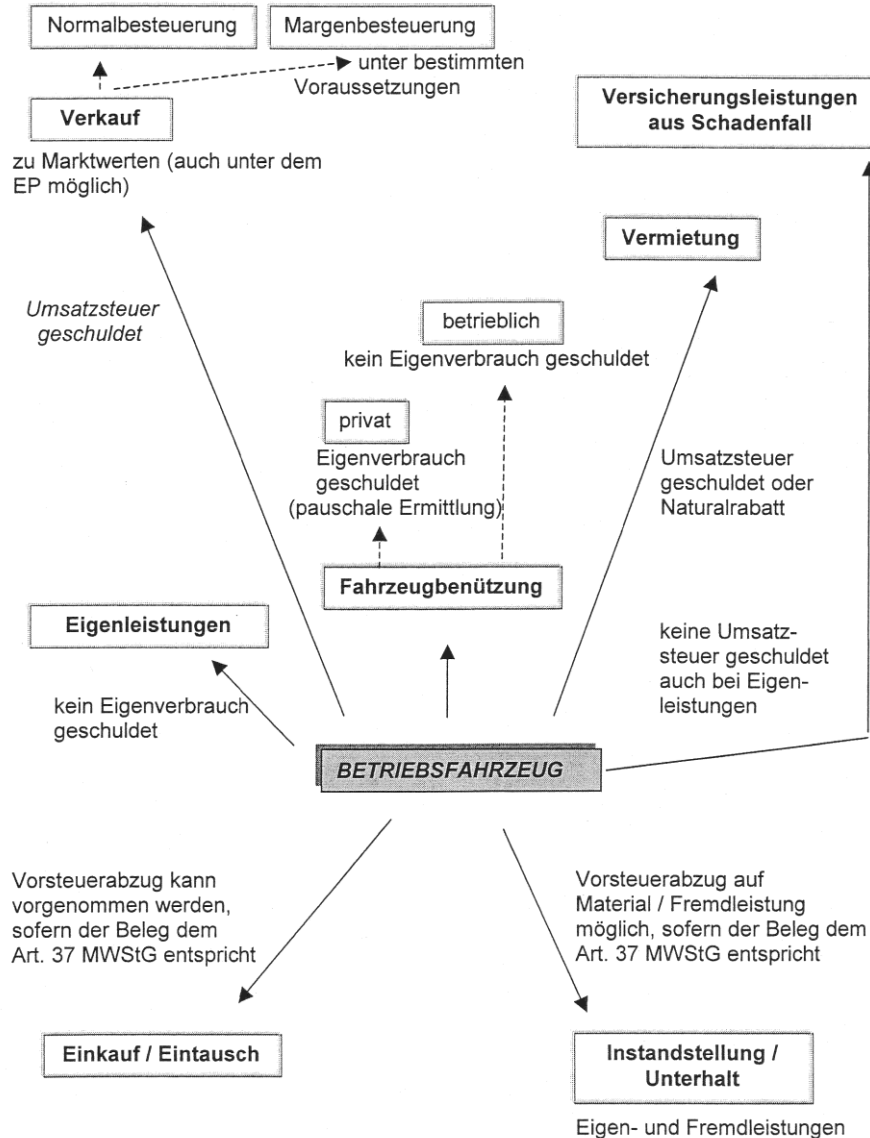

Lieferung an Leasinggesellschaften

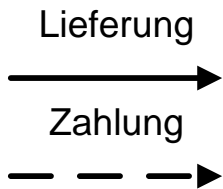
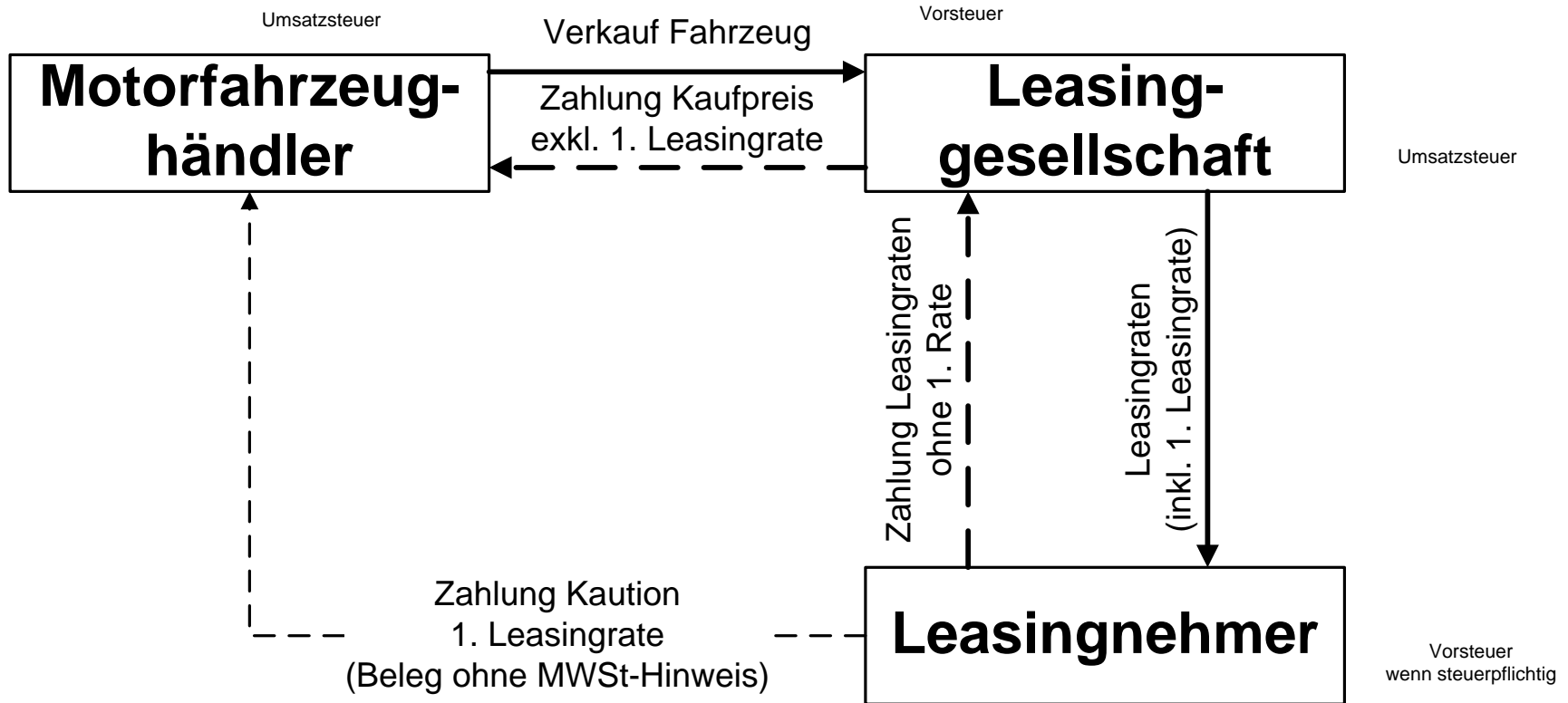

Rücknahme von Leasinggesellschaften

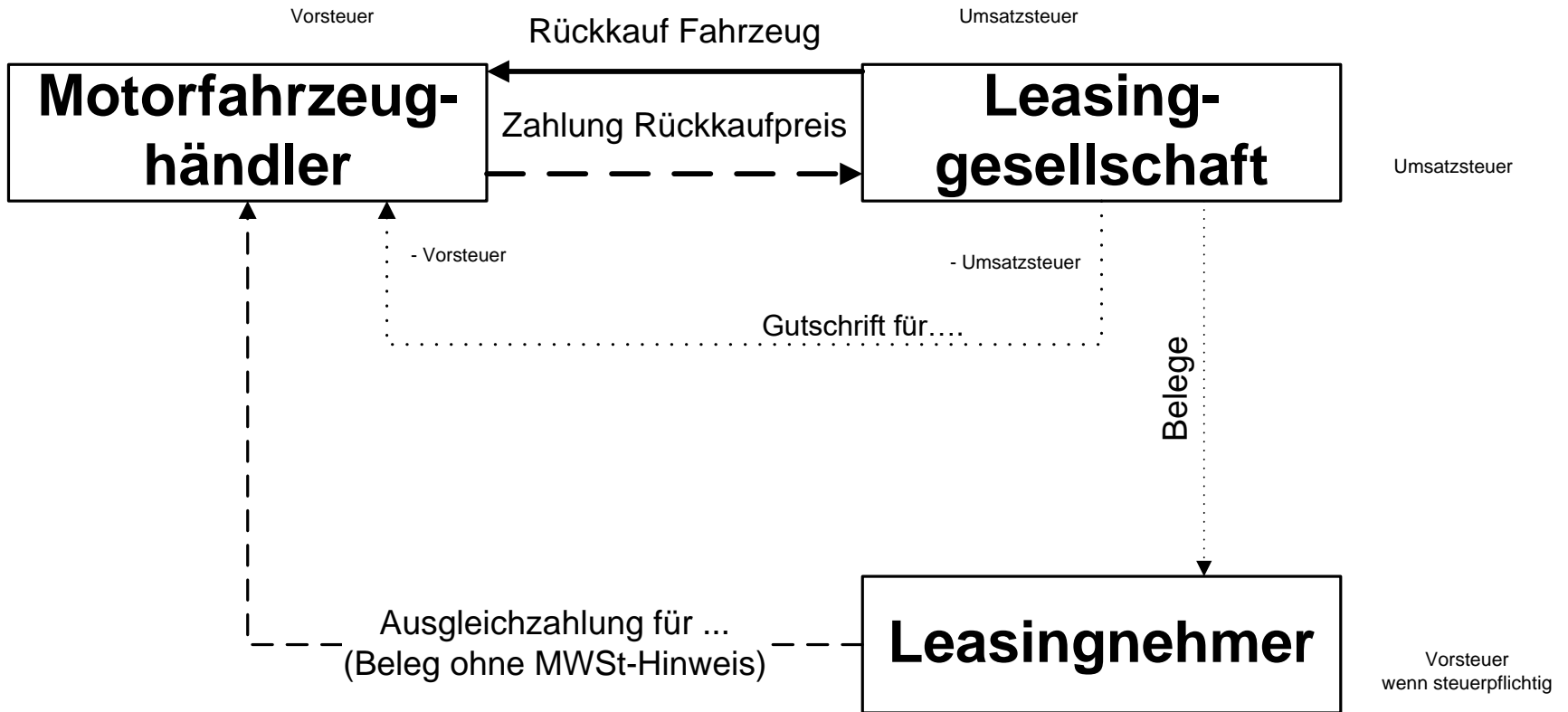

Provisionen

Provisionen sind Vermittlungsleistungen (direkte Stellvertretung)

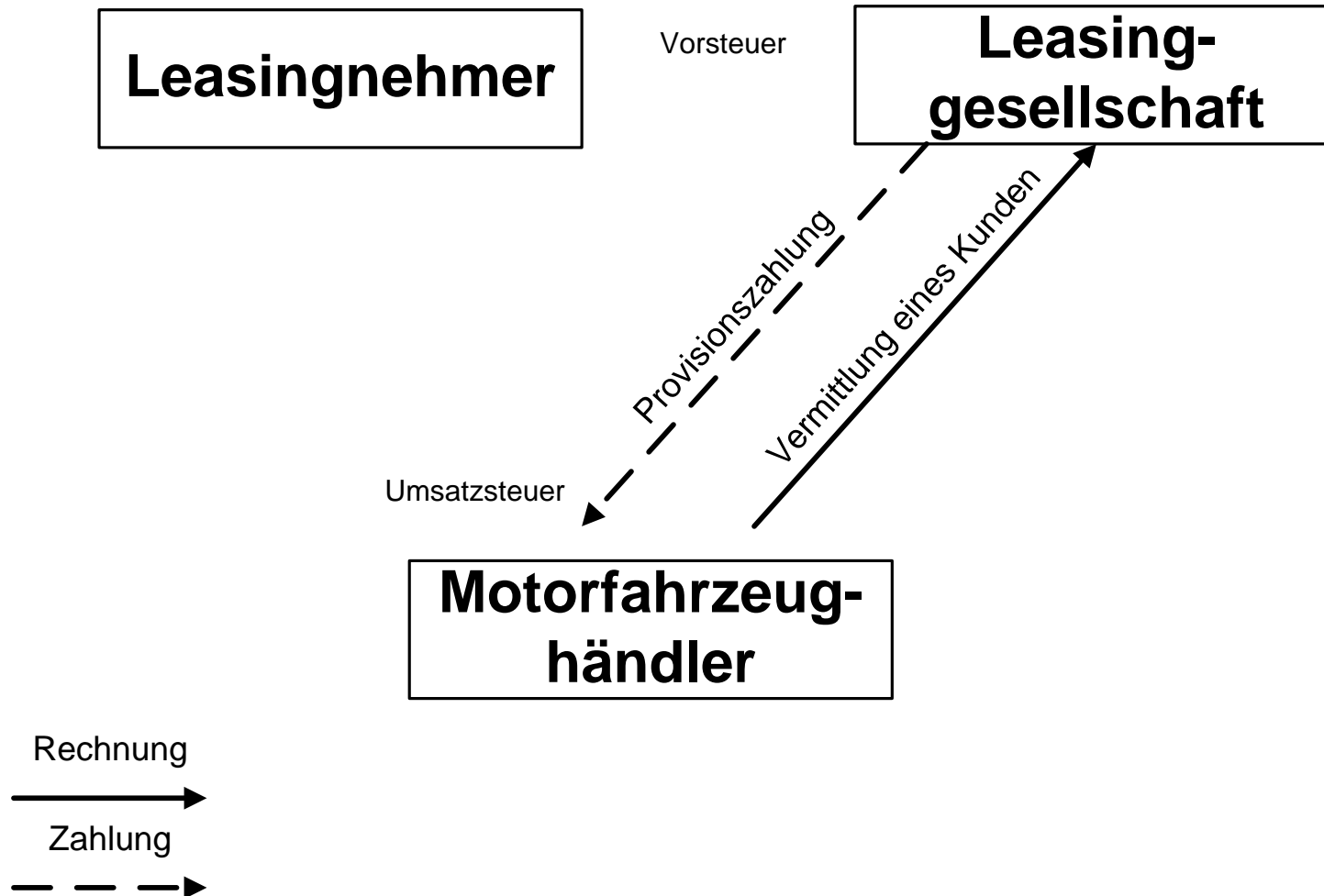

Garantiarbeiten, Gratiservice

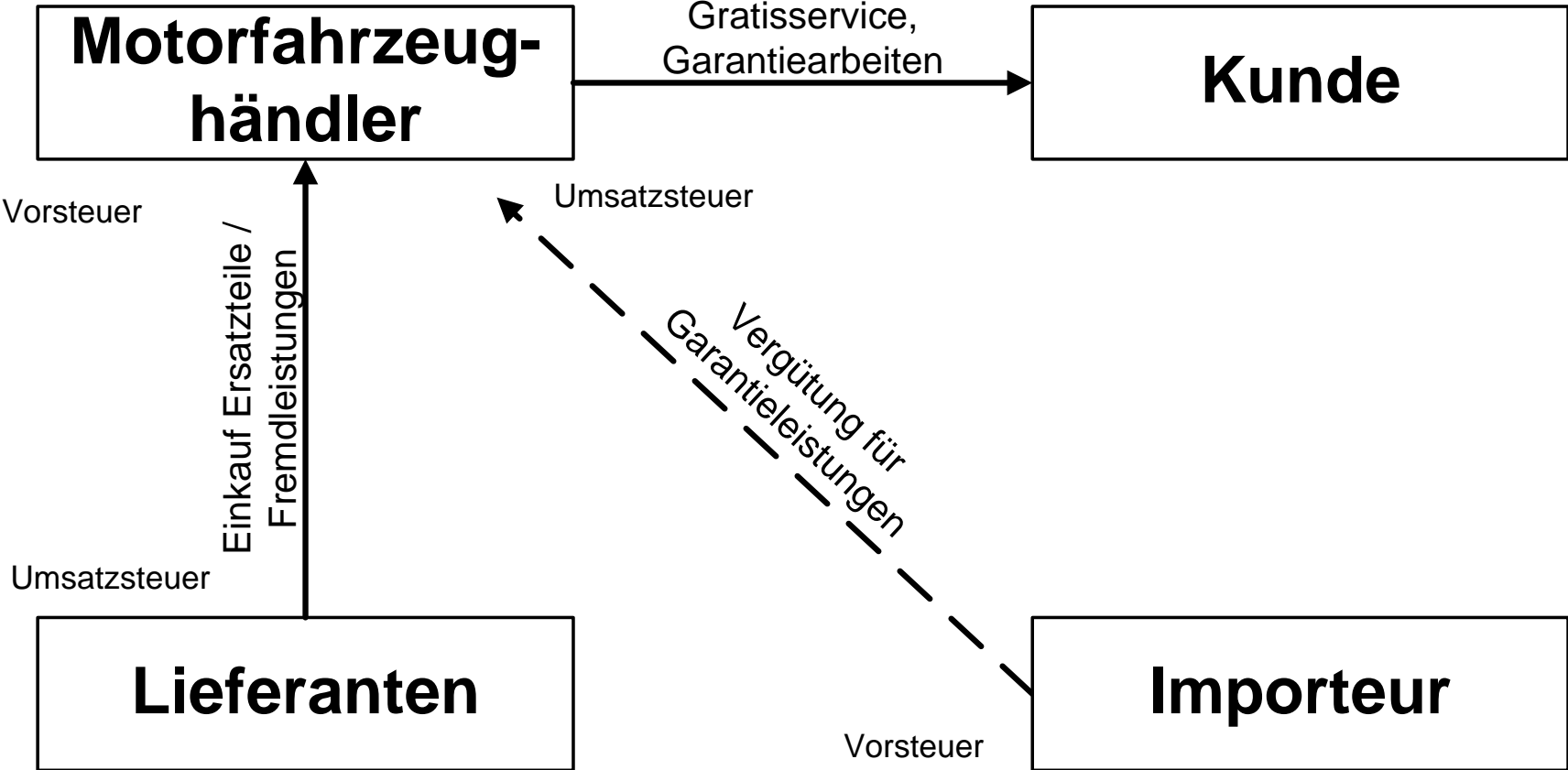

Spenden, Werbung, Naturalleistungen

Keine Umsatzsteuer resp.
Eigenverbrauchssteuer geschuldet

Geldleistungen	Der Empfänger erbringt für die Unterstützung Eine Gegenleistung Keine Gegenleistung
Naturalleistungen	

Eigenverbrauchssteuer geschuldet,
EP >Fr. 500.-, wenn der Empfänger keine
Gegenleistung erbringt

Lieferungssteuer geschuldet (zum
Drittpreis), wenn der Empfänger eine
Gegenleistung erbringt (Werbung)

**Herzlichen Dank für Ihre
Aufmerksamkeit**

Bis zum nächsten Mal...



**Herzlich willkommen zur Ausbildung zum
geprüften Kundendienstberater**

Modul 2 (Tag 2)

Mehrwertsteuer / Leasing

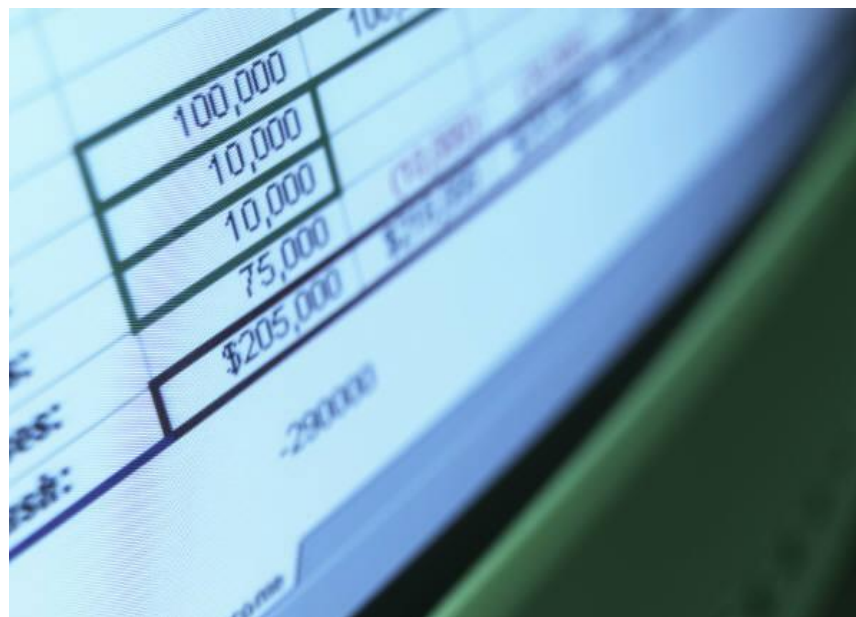

A close-up photograph of a computer screen displaying a spreadsheet. The spreadsheet contains several numerical values in a grid format. The visible values include 100,000, 10,000, 10,000, 75,000, and \$205,000. There are also some negative values like -200,000. The image is slightly blurred, focusing on the central part of the spreadsheet.

100,000	
10,000	
10,000	
75,000	
\$205,000	
-200,000	

Lernziele

Die Absolventen

- + kennen und berechnen die MWSt-Sätze im Autogewerbe
- + Erstellen Offerten (unter Berücksichtigung von Rabatt, Skonto und MWSt)
- + Kennen die Provisionierung
- + Kennen die Finanzierungsmöglichkeiten und berechnen Leasingraten (und Fahrzeugbetriebskosten)

Wie verlief die Zeit seit dem letzten Unterricht?

Vertiefungsübungen?

Ihre Fragen zum letzten gemeinsamen Kurstag?

Allgemeine Fragen?



Erstellen von Kostenvoranschlägen



Der Kostenvoranschlag

„Der Kostenvoranschlag dient dem Kunden als Entscheidungsgrundlage für die Erteilung eines Reparaturauftrages“

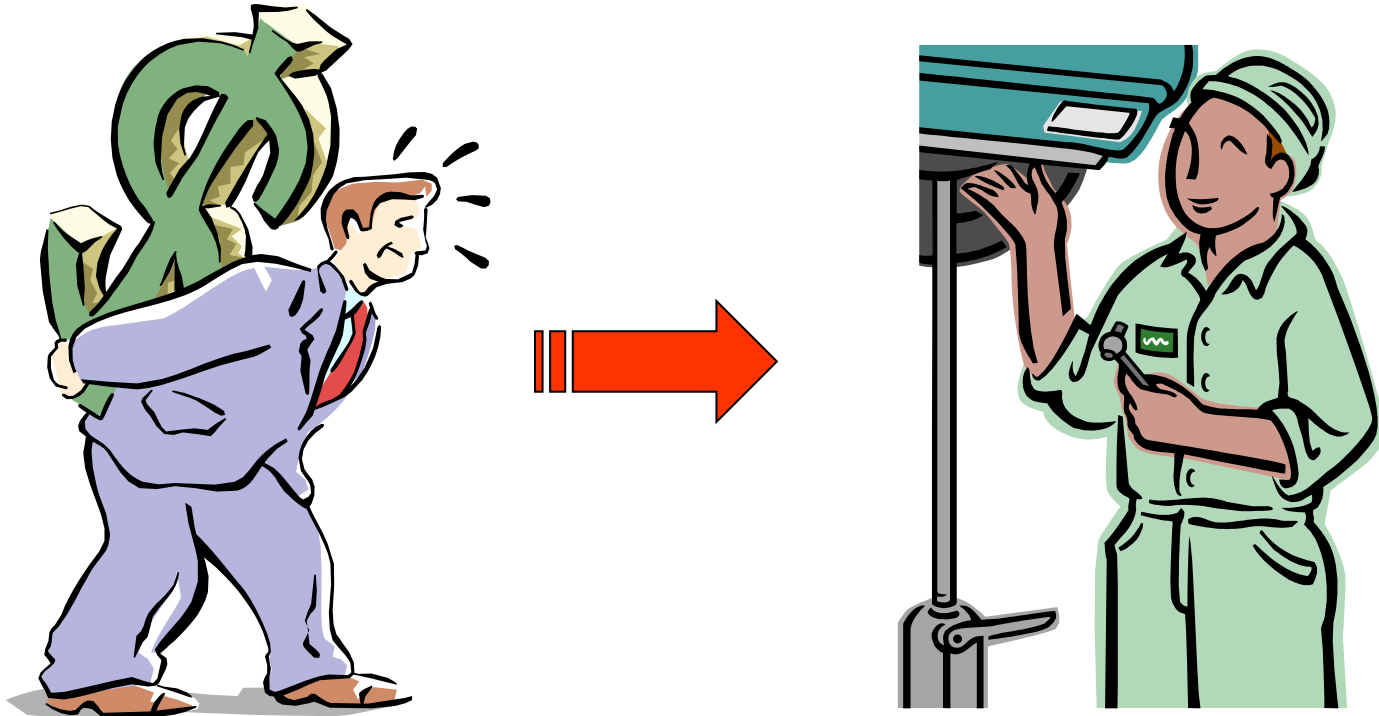

Die verbindliche Offerte...

Die Offerte enthält eine Preisangabe, die nicht durch Zusätze „abgeschwächt“ wird.

Der Reparateur muss sich bei dem Preis behaften lassen, selbst wenn die Reparatur aufwändiger ausfällt.

Ausserordentliche Umstände könnten einen Mehrpreis rechtfertigen, vom Fachmann wird allerdings ein genaues Abschätzen des Aufwandes erwartet.

Ungeeignete Form des Kostenvoranschlages für grössere Reparaturen, da durch unvorhergesehene Aufwände ein grösseres Risiko besteht.

Der Besteller verpflichtet sich zur Zahlung des Festpreises auch bei tiefer anfallenden Kosten.

Unverbindliche Kostenvoranschläge

Festlegen einer Kosten-Bandbreite.

Angabe eines Kostenansatzes mit „ungefähr“ oder „circa“ um die Bandbreite nach oben oder unten korrigieren zu können.

Ohne Angabe einer Bandbreite darf gemäss Gerichtspraxis ~ 10% vom Betrag abgewichen werden (Beurteilung der Verhältnismässigkeit)

Bei unverhältnismässiger Überschreitung des KV darf der Auftraggeber vom Vertrag zurücktreten



Klare Abmachungen verhindern Missverständnisse...

- ✚ Es empfiehlt sich, beim Reparaturauftrag festzuhalten, inwieweit der KV bei möglichen Mehraufwänden ohne Rückfrage beim Kunden überschritten werden darf. In den übrigen Fällen ist vorher das Einverständnis des Kunden einzuholen.
- ✚ Mögliche Unklarheiten oder „Überraschungen“ sind ebenfalls im KV zu vermerken.
- ✚ Der Reparaturauftrag soll unbedingt vom Kunden unterzeichnet werden.
- ✚ Beim Fehlen einer solchen Anmerkung und einer bereits geringen Überschreitung des KV müssen die Gerichte die Verhältnismässigkeit der Überschreitung beurteilen.



Was kostet ein Kostenvoranschlag?

Kostenvoranschläge dürfen den Kunden grundsätzlich in Rechnung gestellt werden, wenn sie vorher allerdings auf die Kosten hingewiesen wurden.

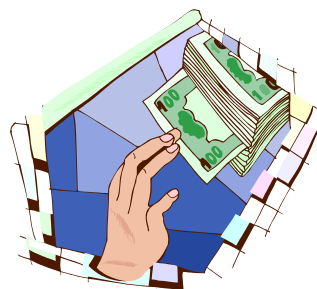

Die Praxisregelung zeigt, dass:

für kleine Arbeiten Kostenvoranschläge meistens kostenlos sind

grössere, umfangreichere Abklärungen verrechnet werden, allerdings...

aber wieder gutgeschrieben, wenn der Kunde die Arbeit durchführen lässt.

Anforderungen an einen Kostenvoranschlag

Ein Kostenvoranschlag soll...

- ✚ transparent sein.
- ✚ auch für Laien verständlich sein.
- ✚ Arbeiten und Teile getrennt aufführen.
- ✚ detailliert aufzeigen, welche Arbeiten wieviel kosten.
- ✚ korrekt sein und auch Rabatte, Skonto und MWSt berücksichtigen.
- ✚ terminiert sein, um den gesetzlichen Vorschriften zu genügen und um dem Kunden als auch dem Ersteller eine faire Abwicklung des folgenden Werkvertrages zu ermöglichen.



Der Aufbau eines Kostenvoranschlages...

The screenshot shows a software window titled "(NiDIS) Nissan Dealer Information System - [Menu Pricing]". The window has a menu bar with "Datei", "Bearbeiten", "Programme", "Extras", and "Fenster". Below the menu bar is a toolbar with various icons and a date field set to "23.06.2004". The main area contains a navigation bar with "Auswahl", "Erfassen", "Kunde", "Druckvorschau", "Werkstattauftrag", "Ersatzteile", "ET-Kalkulation", and "Serviceteile".

The main content area displays the following information:

Garage Tryhard 5000 Musterhausen
Autostrasse 1 Tel.

Kdn. Nr. : 0

Fahrzeugdaten
Modell MICRA
Typ K11E
Motor CG13DE
Km-Stand
Chassis-/Lauf-Nr

Kostenvoranschlag Nr. : 0 Datum 23.06.2004

Servicearbeiten		Std	Satz	Betrag
MA	GROSSER WARTUNGSSERVICE 48MT / 60000 CHAMPION	1.6	130.00	208.00
Total				208.00

Service-Zusatzarbeiten		Std	Satz	Betrag
MA	BREMSFLÜSSIGKEIT ERSETZEN	0.6	130.00	78.00
MA	KÜHLFLÜSSIGKEIT ERS. NISSAN L250 (KE902-99944)	0.4	130.00	52.00
Total				130.00

Serviceteile		Menge	Preis	Betrag	
MA	OELZ.DICHTRING	1102601M02	1	1.60	1.60
MA	OELFILTER SR20	1520870J00	1	14.10	14.10
MA	L.FILT.ELE. K11	165460U800	1	32.70	32.70
MA	FILZ-FILTER K11	1656541B00	1	3.60	3.60
MA	KERZE RC10YCC4	2240174B00	4	6.90	27.60
MA	D.FILTER.FINCP	1610M44DM00	1	24.10	24.10

Finanzierungssysteme...

Der Konsumkredit

Der Barkredit

Das Leasing

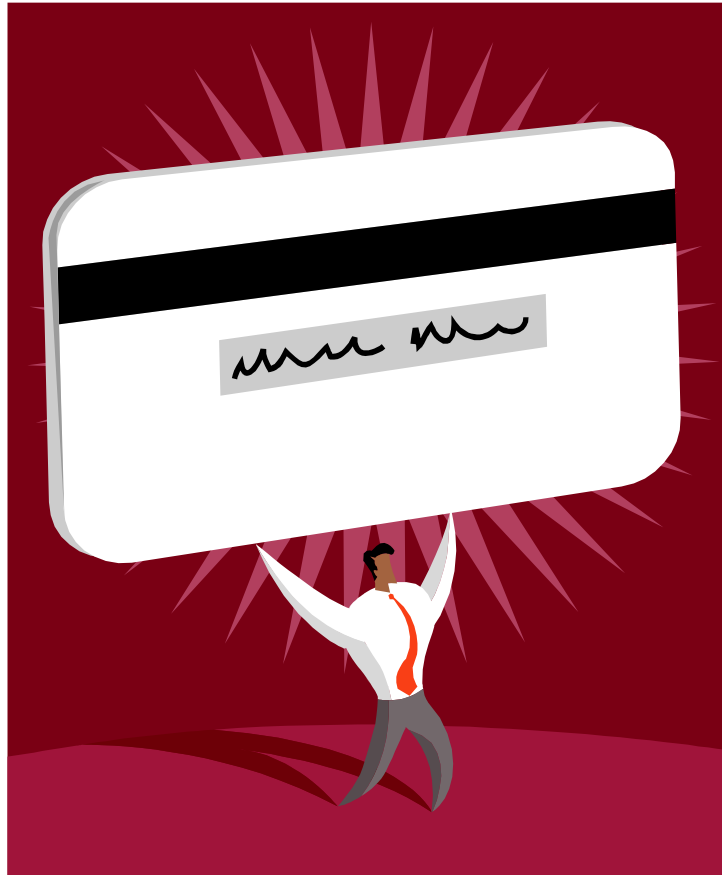

Der Konsumkredit...

- Besondere Art des Kaufvertrages
- Der Kredit ist an eine Ware (Fahrzeug) gebunden
- Der Käufer kann das Fahrzeug sofort nutzen, zahlt jedoch nicht den vollen Preis. Der Rest wird in monatlichen Raten inkl. Zins abgegolten
- Der Eigentümer ist der Kunde
- Ein Eigentumsvorbehalt muss eingetragen werden



Der Barkredit...

- Ist der sogenannte „Kleinkredit“
- Das Geld wird in bar übergeben und kann nach Gutdünken des Kreditnehmers eingesetzt werden
- Der Fahrzeugkauf wird danach als Bargeschäft abgewickelt
- Es kann kein Eigentumsvorbehalt angemeldet werden



Die Kreditfähigkeitsprüfung...

- Das KKG verlangt eine Kreditfähigkeitsprüfung, um eine Überschuldung der Konsumenten zu verhindern



Berechnen von Leasingraten...



- ✚ Das Leasing ermöglicht eine fast 100% Objektfinanzierung auf Vertragsbeginn.
- ✚ Die Kostenplanung wird erleichtert. Dem Leasingnehmer sind dank der Fixierung der Leasingrate die Kosten genau bekannt, wenn die Leasinggesellschaft das Risiko der Zinserhöhung trägt.
- ✚ Der Leasingnehmer erspart sich Umtriebe, welche mit dem Verkauf des zu ersetzenden Objektes verbunden wäre.
- ✚ Der Abschluss eines Leasingvertrages ist in der Regel leichter zu bewerkstelligen, als die Aufnahme eines entsprechenden Kredites.
- ✚ Allenfalls ist die Leasingfinanzierung günstiger als eine Kreditfinanzierung.

Schematische Darstellung...

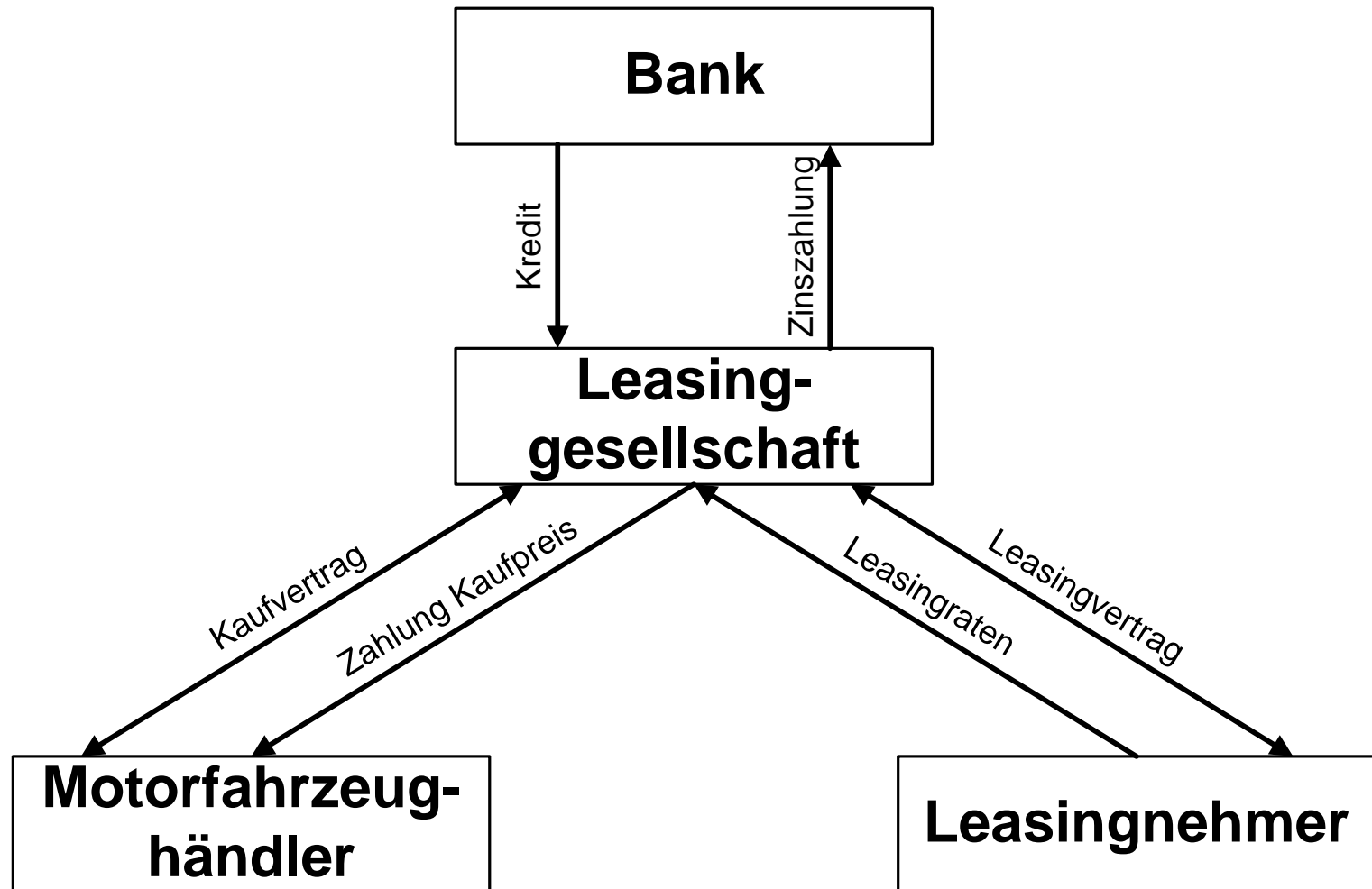

Die Abwicklung eines Leasingvertrages...

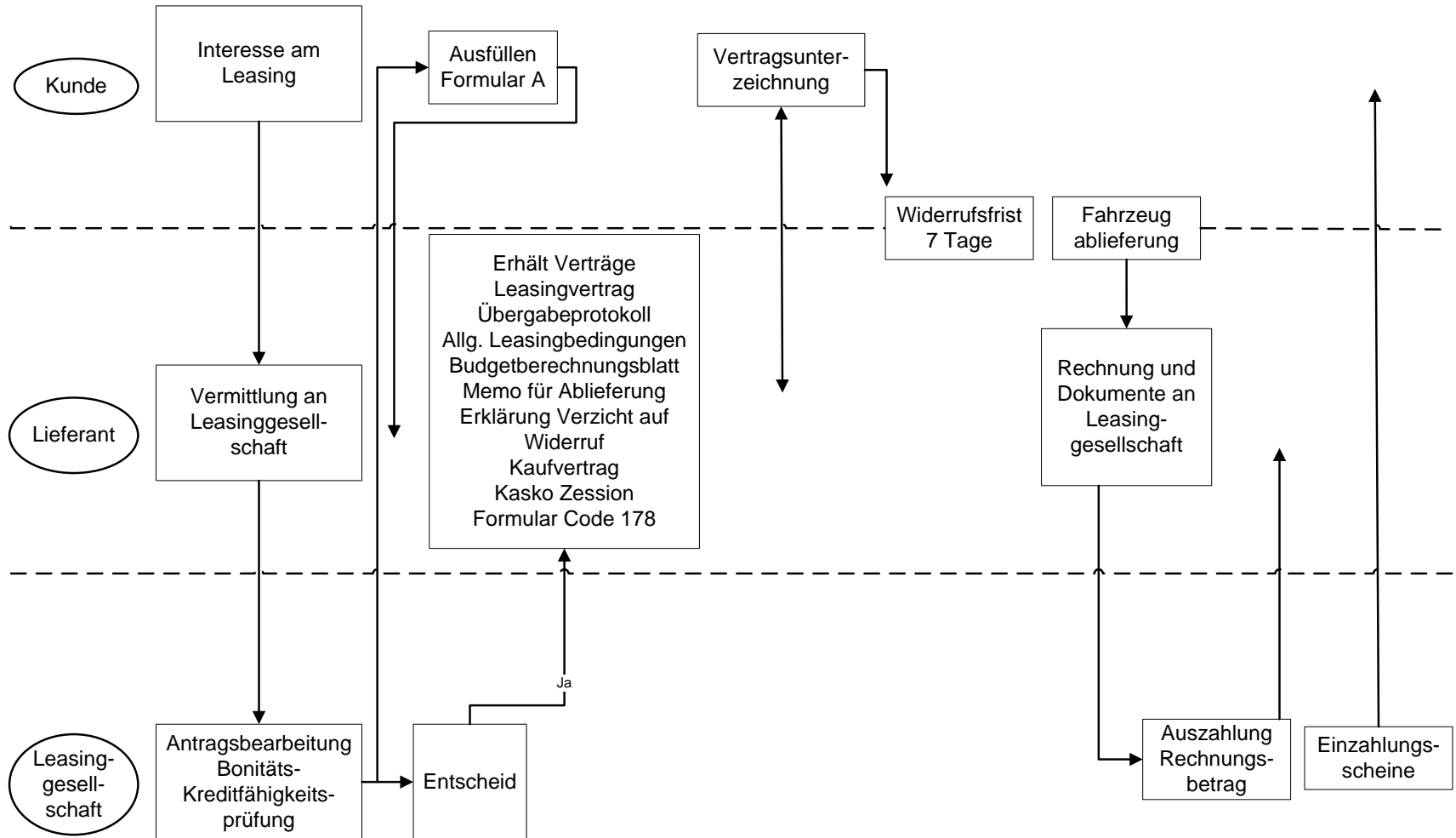

Rechtliche Unterstellung der Leasingverträge...

Leasing für Privatpersonen unterliegt dem Konsumkreditgesetz
KKG



Vertiefungsaufgabe Leasing...



Berechnen der Fahrzeugbetriebskosten...

Fixe Kosten

Kosten die anfallen auch wenn das Fahrzeug nicht gefahren wird.

Variable Kosten

Kosten, die entstehen sobald das Fahrzeug in Betrieb genommen wird



Berechnung von Leasingraten

- + Verkaufspreis Fahrzeug
- + Restwert
- + Leasingzins
- + Laufzeit
- + Anzahlung



Reale Abschreibung eines Fahrzeuges und Leasing...

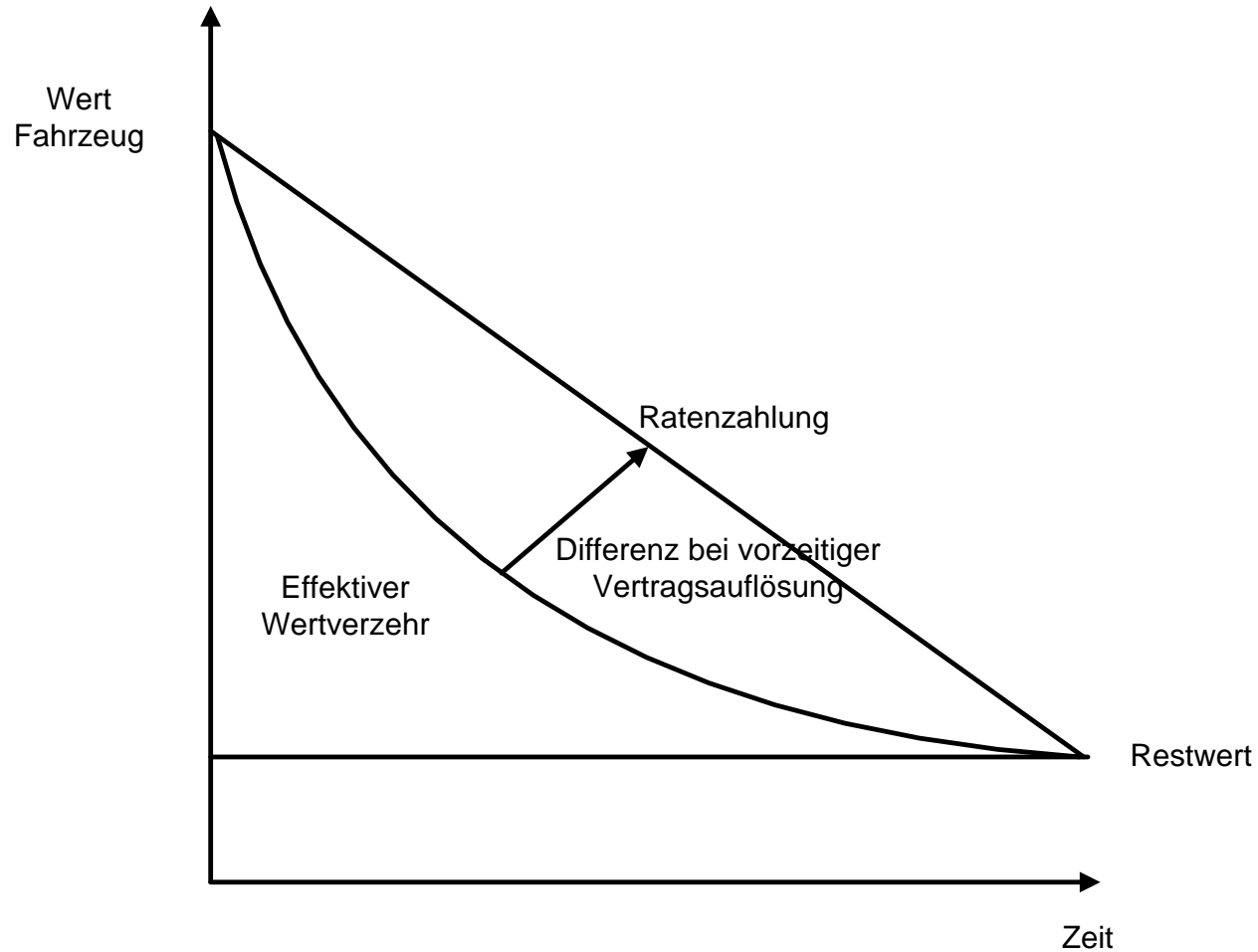

Lieferung an Leasinggesellschaften

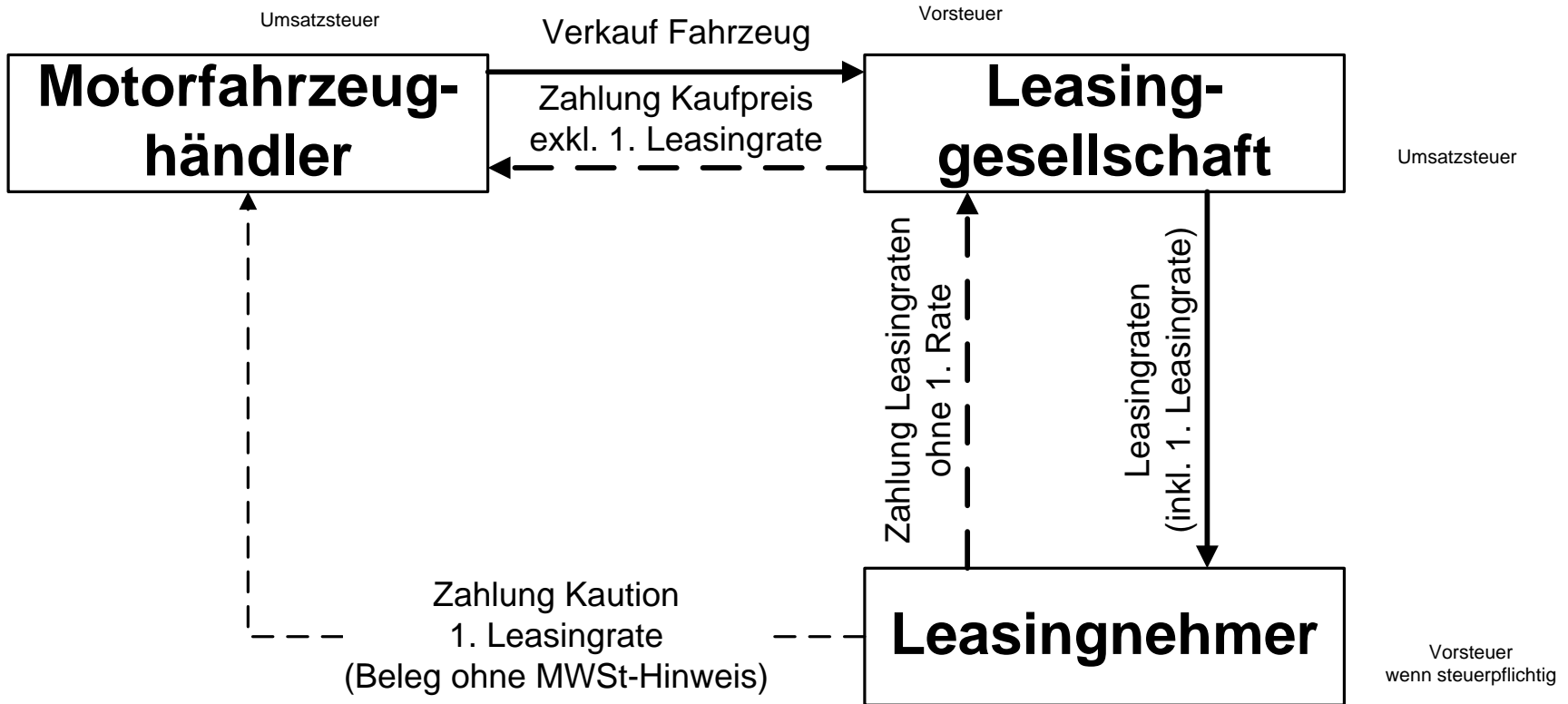

Rücknahme von Leasinggesellschaften

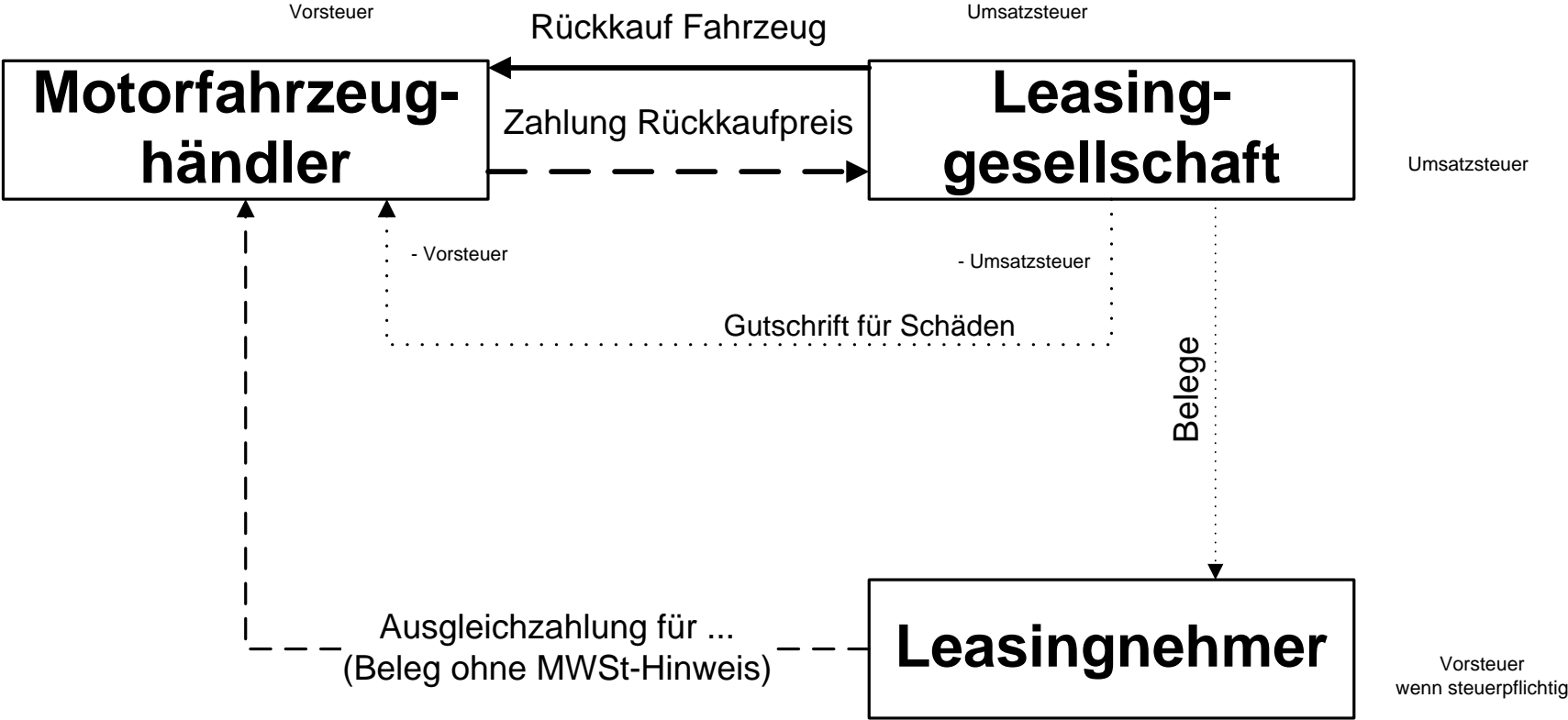

Gruppenarbeit Leasing

Vorgaben

Leasingzins 3.5%

Laufzeit 48 Monate

Anzahlung CHF 10'000.-

15'000 km pro Jahr

Alle Preise inkl. MWSt, Nettopreise!

Grundpreis + Fr. 2500.- Zusatzausrüstung

Restwerttabelle 1



Berechnen der Fahrzeugbetriebskosten...

Fixe Kosten

Kosten die anfallen auch wenn das Fahrzeug nicht gefahren wird.

Variable Kosten

Kosten, die entstehen sobald das Fahrzeug in Betrieb genommen wird



**Herzlichen Dank für Ihre
Aufmerksamkeit**

Bis zum nächsten Mal...

